

### Маркировка WSB Quick для клемм шириной 4 мм

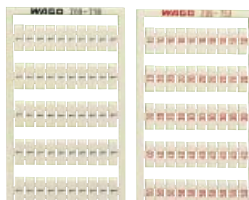
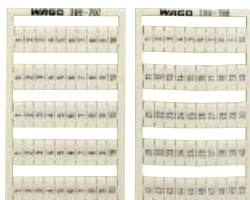

Карты WSB  
с горизонтальной или вертикальной маркировкой

цветные Карты WSB

### Маркировки WMB Multi и WSB Quick для клемм шириной 5 мм и более

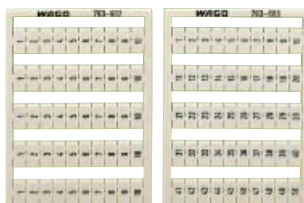

Карты WMB или WSB  
с горизонтальной или вертикальной маркировкой

цветные карты WMB или WSB

### Миниатюрная маркировка WSB Quick

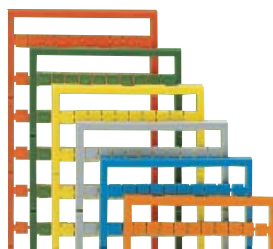
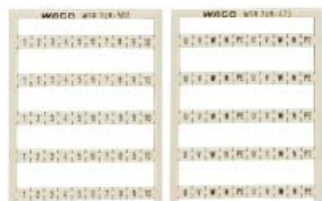

Миниатюрные Карты WSB

Цветные миниатюрные Карты WSB

### Маркировочные бирки WAGO T

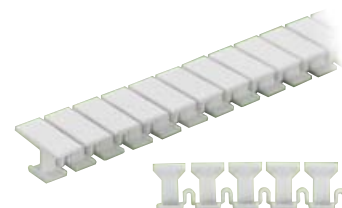

### Маркировочные бирки



### Держатели маркировочных бирок



### Маркировочные линейки



### Полосы WFB для непрерывной маркировки



### Маркировка с поперечным перемещением



## Держатели для маркировки



Сдвоенный держатель маркировки WSB



Групповые держатели маркировки



Групповые держатели маркировки для серии 282



Групповые держатели маркировки регулируемой высоты



Шарнирные групповые держатели маркировки



Маркировочные бирки WCB combi

## Средства маркировки WAGO Script



Плоттер



Чистые маркировочные карты



Сменные шаблоны



Программное обеспечение

Несущие рельсы

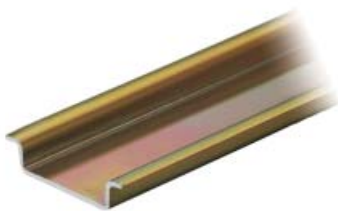

DIN-рельсы 35 мм, стальные/алюминиевые/медные

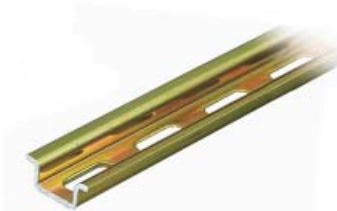
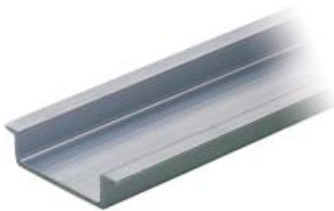

DIN-рельс 15 мм, стальные/алюминиевые

Оконечные стопоры



Для DIN-рельса 35 мм



Для DIN-рельса 35 мм

Держатель для запасных перемычек



Угловой кронштейн



Монтажный адаптер



Самоклеющиеся этикетки с инструкцией по монтажу

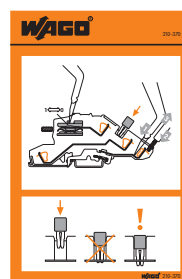
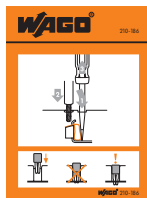

Крышки и держатели крышек



Тип 1



Тип 2



## Инструменты Общая информация

### Отвертки



Отвертки  
с частично изолированным лезвием



Отвертки, короткие

### Инструменты



Универсальный инструмент **topjob**

### Обжимной инструмент



Variocrimp 4



Variocrimp 16

### Наконечники



от 0.25 мм<sup>2</sup> до 16 мм<sup>2</sup>  
изолированные и неизолированные

### Инструмент для зачистки (снятия изоляции)



Microstrip



Quickstrip 10



Quickstrip 16

### Индикаторы и пробники

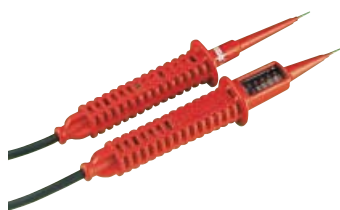

Profipol



SP 660



Testboy

### Проводящая паста "Alu-Plus"



### Кусачки



Маркировка WSB



Отделение полоски от маркировочной карты WSB



Растягивание полоски, для клемм шириной от 5 мм до 6.2 мм, только для маркировки WSB



Отделение маркера от полоски, для больших клемм

Миниатюрная маркировка WSB



Миниатюрная маркировка WSB Quick

Миниатюрная маркировка WSB или WMB

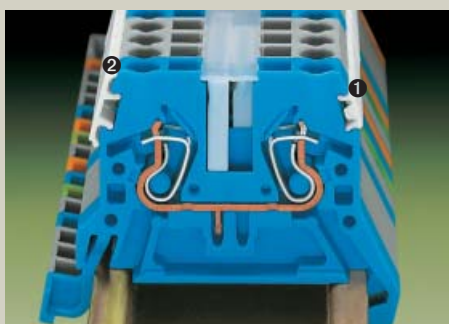

1 Миниатюрная маркировка WSB  
2 Маркировка WMB установлена в миниатюрные гнезда для маркировки WSB

Маркировка WSB Quick и WCB Combi

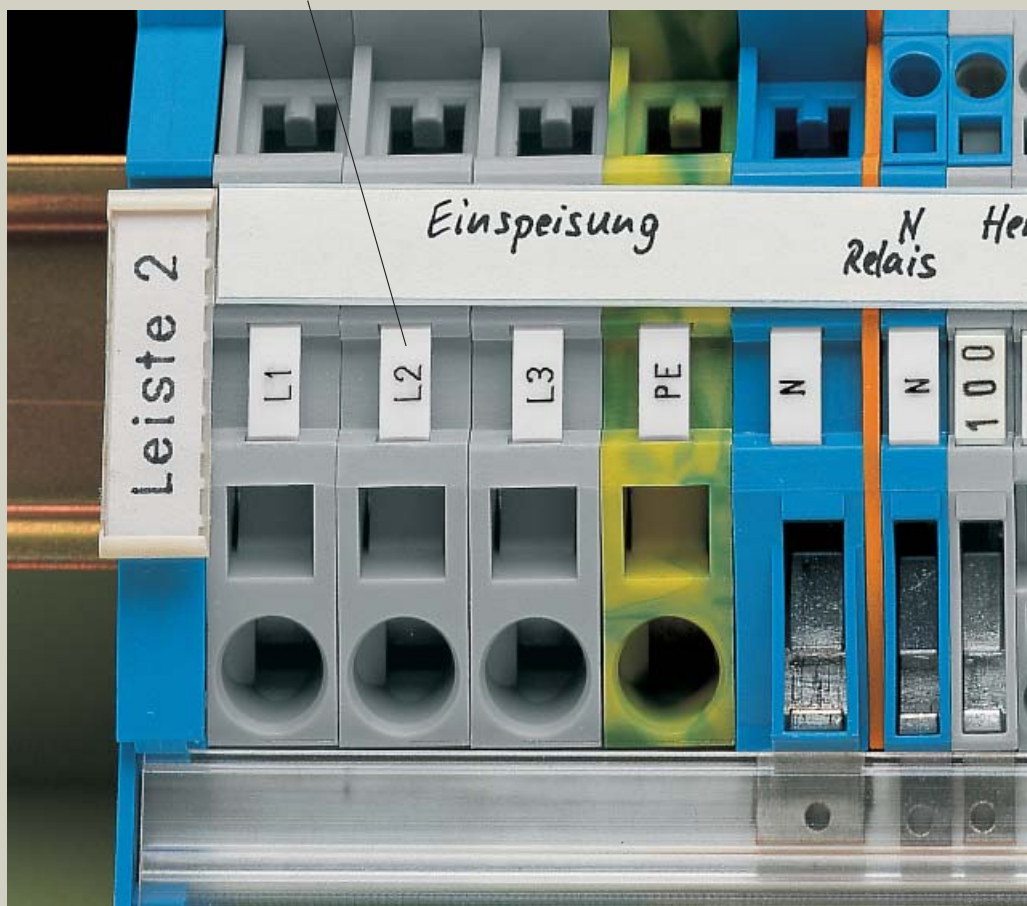

Полоски для непрерывной маркировки WFB



Ручная маркировка капиллярным фломастером



Держатель для полоски WFB, устанавливается через каждые 10 клемм

Групповая маркировка



Групповая маркировка на держателе

... Описание и Применение



Установка полоски в гнездовой профиль



Установка полоски в двоянный держатель маркировки



Маркировка WMB или WSB для «десяток» клемм

Полоски для непрерывной маркировки WFB

Групповая маркировка

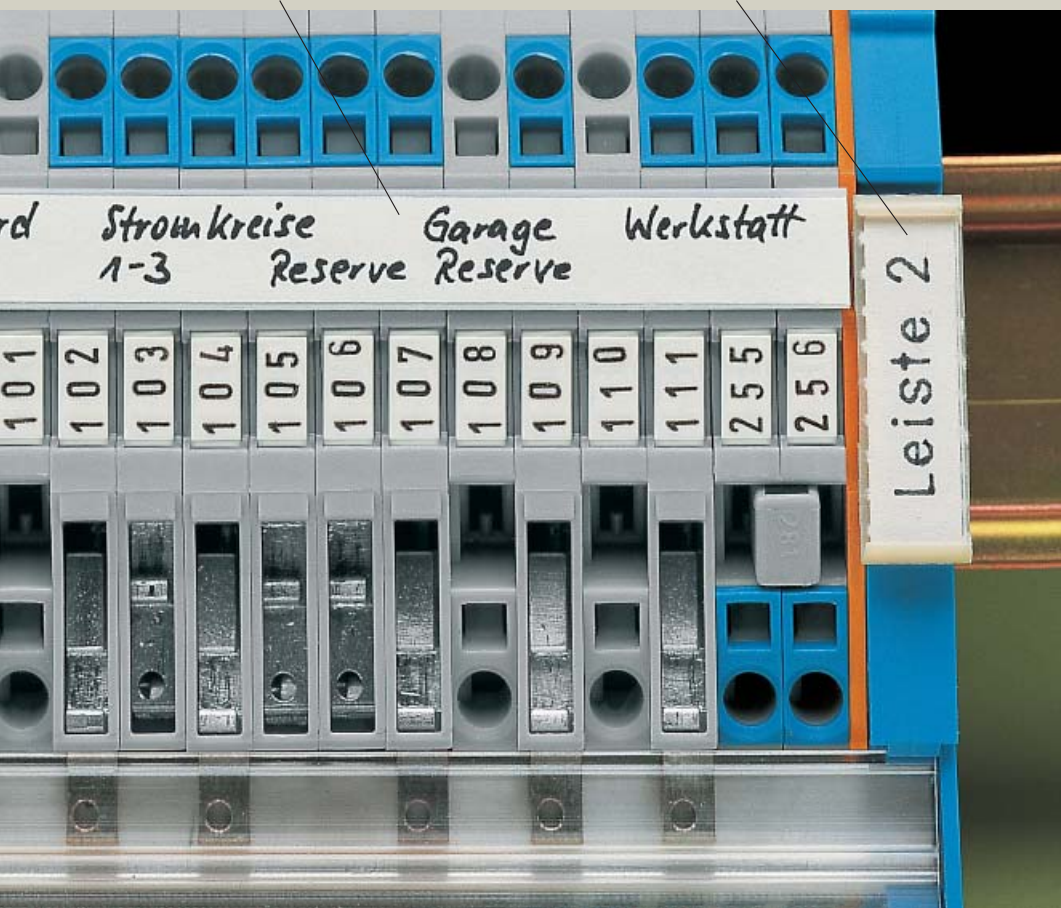

Маркировочные линейки



Установка маркеров в профиль с гнездами до 2 линеек, серия 279 до 3 линеек, серия с 280 по 285

Маркировочные бирки



Установка маркеров в держатели

Держатели для групповой маркировки

Поперечное перемещение маркировки



Держатель регулируемой высоты



Дополнительная групповая маркировка

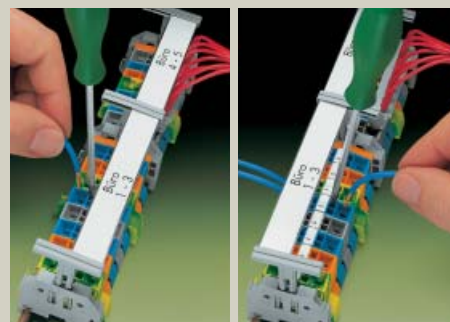

Дополнительная полоска для непрерывной маркировки

<p><b>Вертикальная маркировка</b> Последовательные номера в полоске</p> <p>10 полосок по 10 маркеров на карте для клемм шириной 4 мм</p>	<p><b>Вертикальная маркировка</b> Одинаковые номера в полоске</p> <p>10 полосок по 10 маркеров на карте для клемм шириной 4 мм</p>	<p><b>Вертикальная маркировка</b> Одинаковые буквы/символы в полоске</p> <p>10 полосок по 10 маркеров на карте для клемм шириной 4 мм</p>
--	--	---

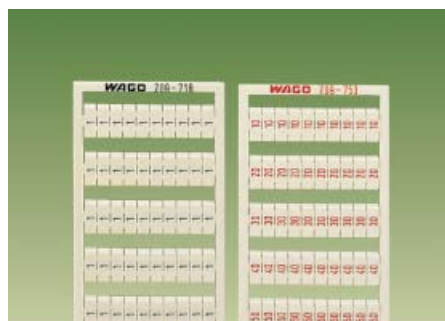

Маркеров на карте	№ заказа	Упаковка штук	Маркеров на карте	№ заказа	Упаковка штук	Маркеров на карте	№ заказа	Упаковка штук
1 . . .10 (10x)	209-702	5 карт	1/ 2 (50 кажд.)	209-718	5 карт	a, b, c, e, u, v, w, x, y, z (10x)		
11 . . .20 (10x)	209-703	5 карт	3/ 4 (50 кажд.)	209-719	5 карт		209-743	5 карт
21 . . .30 (10x)	209-704	5 карт	5/ 6 (50 кажд.)	209-720	5 карт	R, S, T, U, V, W, X, Y, Z, Mr (10x)		
31 . . .40 (10x)	209-705	5 карт	7/ 8 (50 кажд.)	209-721	5 карт		209-744	5 карт
41 . . .50 (10x)	209-706	5 карт	9/10 (50 кажд.)	209-722	5 карт	A, B, P, N, PE, PEN, L1, L2, L3, ⊕ (10x)		
			11/12 (50 кажд.)	209-723	5 карт		209-745	5 карт
			13/14 (50 кажд.)	209-724	5 карт			
			15/16 (50 кажд.)	209-725	5 карт	L1 (100x)	209-774	5 карт
			17/18 (50 кажд.)	209-726	5 карт	L2 (100x)	209-775	5 карт
			19/20 (50 кажд.)	209-727	5 карт	L3 (100x)	209-776	5 карт
			21/22 (50 кажд.)	209-728	5 карт	N (100x)	209-777	5 карт
			23/24 (50 кажд.)	209-729	5 карт	PE (100x)	209-778	5 карт
			25/26 (50 кажд.)	209-730	5 карт	PEN (100x)	209-779	5 карт
			27/28 (50 кажд.)	209-731	5 карт	⊕ (100x)	209-780	5 карт
1 . . .50 (2x)	209-766	5 карт	29/30 (50 кажд.)	209-732	5 карт			
51 . . .100 (2x)	209-707	5 карт	31/32 (50 кажд.)	209-733	5 карт			
101 . . .150 (2x)	209-708	5 карт	33/34 (50 кажд.)	209-734	5 карт			
151 . . .200 (2x)	209-709	5 карт	35/36 (50 кажд.)	209-735	5 карт			
201 . . .300 (1x)	209-710	5 карт	37/38 (50 кажд.)	209-736	5 карт	+/- (50x)	209-752	5 карт
301 . . .400 (1x)	209-711	5 карт	39/40 (50 кажд.)	209-737	5 карт			
401 . . .500 (1x)	209-712	5 карт	41/42 (50 кажд.)	209-738	5 карт			
501 . . .600 (1x)	209-713	5 карт	43/44 (50 кажд.)	209-739	5 карт			
601 . . .700 (1x)	209-714	5 карт	45/46 (50 кажд.)	209-740	5 карт			
701 . . .800 (1x)	209-715	5 карт	47/48 (50 кажд.)	209-741	5 карт			
801 . . .900 (1x)	209-716	5 карт	49/50 (50 кажд.)	209-742	5 карт			
901 . . .1000 (1x)	209-717	5 карт						
1 . . . 9, ; (10x)	209-765	5 карт	“Десятки” выделены красным цветом печати, 2 полоски, каждая с одинаковыми номерами					
			10 . . .50 (20 кажд.)	209-753*	5 карт			
			60 . . .100 (20 кажд.)	209-754*	5 карт			
			110 . . .150 (20 кажд.)	209-755*	5 карт			
			160 . . .200 (20 кажд.)	209-756*	5 карт			
			210 . . .300 (10 кажд.)	209-757*	5 карт			
			310 . . .400 (10 кажд.)	209-758*	5 карт			
			410 . . .500 (10 кажд.)	209-759*	5 карт			
			510 . . .600 (10 кажд.)	209-760*	5 карт			
			610 . . .700 (10 кажд.)	209-761*	5 карт			
			710 . . .800 (10 кажд.)	209-762*	5 карт			
чистая, для самостоятельной маркировки	209-701	5 карт	810 . . .900 (10 кажд.)	209-763*	5 карт			
			910 . . .1000 (10 кажд.)	209-764*	5 карт			
			* см. также стр. 265					
<b>Фломастер</b> <b>капиллярный,</b> для маркировки	210-110	1						
<b>Сдвоенный держатель, 4 мм шириной</b>	209-128	100						

## Цветные карты для маркировки

## Маркировка WMB<sup>1</sup>

Цветные карты для маркировки  
Горизонтальная/вертикальная маркировка  
Дополн. № заказа  
10 полосок по 10 маркеров на карте  
для клемм шириной  
4 мм и 5 – 17.5 мм

Горизонтальная маркировка  
Последовательные номера в полоске  
  
10 полосок по 10 маркеров на карте  
для клемм шириной  
5 – 17.5 мм

Вертикальная маркировка  
Последовательные номера в полоске  
  
10 полосок по 10 маркеров на карте  
для клемм шириной  
5 – 17.5 мм

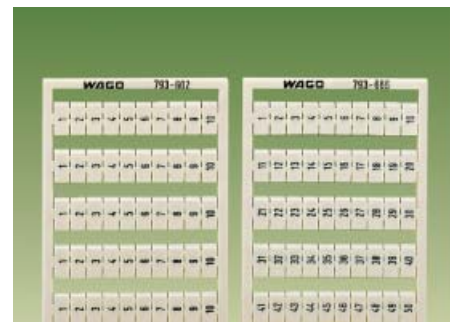
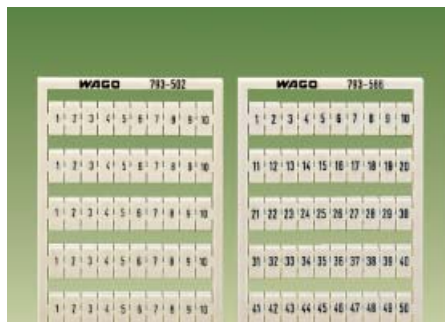

Маркеров на карте	№ заказа	Упаковка штук	Маркеров на карте	№ заказа	Упаковка штук	Маркеров на карте	№ заказа	Упаковка штук
<b>Цветные карты для маркировки</b>			1 ... 10 (10x)	<b>793-502</b>	5 карт	1 ... 10 (10x)	<b>793-602</b>	5 карт
Маркировка цветных карт производится при помощи печати черной краской.			11 ... 20 (10x)	<b>793-503</b>	5 карт	11 ... 20 (10x)	<b>793-603</b>	5 карт
Дополн. № заказа для цветных карт			21 ... 30 (10x)	<b>793-504</b>	5 карт	21 ... 30 (10x)	<b>793-604</b>	5 карт
желтая ... /000-002			31 ... 40 (10x)	<b>793-505</b>	5 карт	31 ... 40 (10x)	<b>793-605</b>	5 карт
красная ... /000-005			41 ... 50 (10x)	<b>793-506</b>	5 карт	41 ... 50 (10x)	<b>793-606</b>	5 карт
синяя ... /000-006			51 ... 60 (10x)	<b>793-569</b>	5 карт	51 ... 60 (10x)	<b>794-601</b>	5 карт
серая ... /000-007			61 ... 70 (10x)	<b>793-570</b>	5 карт	61 ... 70 (10x)	<b>794-602</b>	5 карт
оранж ... /000-012			71 ... 80 (10x)	<b>793-571</b>	5 карт	71 ... 80 (10x)	<b>794-603</b>	5 карт
светлозеленая ... /000-017			81 ... 90 (10x)	<b>793-572</b>	5 карт	81 ... 90 (10x)	<b>794-604</b>	5 карт
зеленая ... /000-023			91 ... 100 (10x)	<b>793-573</b>	5 карт	91 ... 100 (10x)	<b>794-605</b>	5 карт
фиолет. ... /000-024								
Пример заказа			1 ... 50 (2x)	<b>793-566</b>	5 карт	1 ... 50 (2x)	<b>793-666</b>	5 карт
Маркировка 1 ... 50 на желтой карте (Ширина клеммы 4 мм)			51 ... 100 (2x)	<b>793-507</b>	5 карт	51 ... 100 (2x)	<b>793-607</b>	5 карт
<b>209-766/000-002</b>			101 ... 150 (2x)	<b>793-508</b>	5 карт	101 ... 150 (2x)	<b>793-608</b>	5 карт
Маркировка 1 ... 50 на красной карте (Ширина клеммы 5 мм – 17.5 мм)			151 ... 200 (2x)	<b>793-509</b>	5 карт	151 ... 200 (2x)	<b>793-609</b>	5 карт
<b>793-566/000-005</b>								
<b>Примечание:</b>			201 ... 300 (1x)	<b>793-510</b>	5 карт	201 ... 300 (1x)	<b>793-610</b>	5 карт
Как правило, цветные карты дороже и имеют большие сроки поставки, чем стандартные (белые)			301 ... 400 (1x)	<b>793-511</b>	5 карт	301 ... 400 (1x)	<b>793-611</b>	5 карт
			401 ... 500 (1x)	<b>793-512</b>	5 карт	401 ... 500 (1x)	<b>793-612</b>	5 карт
			501 ... 600 (1x)	<b>793-513</b>	5 карт	501 ... 600 (1x)	<b>793-613</b>	5 карт
			601 ... 700 (1x)	<b>793-514</b>	5 карт	601 ... 700 (1x)	<b>793-614</b>	5 карт
			701 ... 800 (1x)	<b>793-515</b>	5 карт	701 ... 800 (1x)	<b>793-615</b>	5 карт
			801 ... 900 (1x)	<b>793-516</b>	5 карт	801 ... 900 (1x)	<b>793-616</b>	5 карт
			901 ... 1000 (1x)	<b>793-517</b>	5 карт	901 ... 1000 (1x)	<b>793-617</b>	5 карт
			1001 ... 1100 (1x)	<b>793-565</b>	5 карт	1001 ... 1100 (1x)	<b>793-688</b>	5 карт
			1101 ... 1200 (1x)	<b>793-599</b>	5 карт	1101 ... 1200 (1x)	<b>793-669</b>	5 карт
			1201 ... 1300 (1x)			1201 ... 1300 (1x)	<b>793-670</b>	5 карт
			1301 ... 1400 (1x)			1301 ... 1400 (1x)	<b>793-671</b>	5 карт
			1401 ... 1500 (1x)			1401 ... 1500 (1x)	<b>793-672</b>	5 карт
			1501 ... 1600 (1x)			1501 ... 1600 (1x)	<b>793-901</b>	5 карт
			1601 ... 1700 (1x)			1601 ... 1700 (1x)	<b>793-902</b>	5 карт
			1701 ... 1800 (1x)			1701 ... 1800 (1x)	<b>793-903</b>	5 карт
			1801 ... 1900 (1x)			1801 ... 1900 (1x)	<b>793-912</b>	5 карт
			1901 ... 2000 (1x)			1901 ... 2000 (1x)	<b>793-913</b>	5 карт
			1 ... 9; (10x)	<b>794-557</b>	5 карт	1 ... 9; (10x)	<b>793-665</b>	5 карт
			100, 103, 106, ... 198 (1x)	<b>794-558</b>	5 карт	101, 101, 101, 102, ... ... 130, 130, 130 (1x)	<b>793-667</b>	5 карт
			чистая,	<b>793-501</b>	5 карт	131, 131, 131, 132, ... ... 160, 160, 160 (1x)	<b>793-668</b>	5 карт
			для самостоятельной маркировки			для двухуровневых клемм		
			1, 3, 5, ... 99 и 2, 4, 6, ... 100 (1x)			1, 3, 5, 7, 9, 11, ... 99 и 2, 4, 6, 8, 10, 12, ... 100 (1x)	<b>793-699</b>	5 карт
						101, 103, 105, ... 149 и 102, 104, 106, ... 150 (2x)	<b>793-900</b>	5 карт
						для трехуровневых клемм		
						1, 4, 7, ... 99 (1x)	<b>794-657</b>	5 карт
						100, 103, 106, ... 198 (1x)	<b>794-658</b>	5 карт

<sup>1</sup> Все карты WMB, показанные на этой странице, доступны также в варианте WSB с тем же суффиксом.

№ заказов в таблице:

WMB	WSB
793-...	209-...
794-...	249-...

<p><b>Горизонтальная маркировка</b> Одинаковые номера в полоске</p> <p>10 полосок по 10 маркеров на карте для клемм шириной 5 – 17,5 мм</p>	<p><b>Вертикальная маркировка</b> Одинаковые номера в полоске</p> <p>10 полосок по 10 маркеров на карте для клемм шириной 5 – 17,5 мм</p>	<p><b>Горизонтальная маркировка</b> Последовательные буквы/символы в полоске</p> <p>10 полосок по 10 маркеров на карте для клемм шириной 5 – 17,5 мм</p>
---	---	--

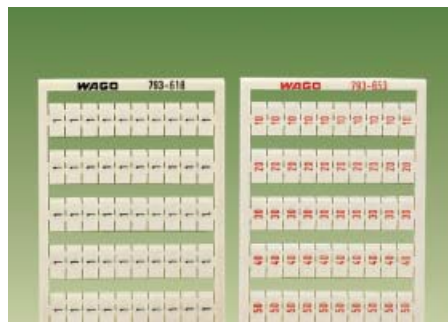

Маркеров на карте	№ заказа	Маркеров на карте	№ заказа	Маркеров на карте	№ заказа	Упаковка штук	Маркеров на карте	№ заказа	Упаковка штук
1/ 2 (50 кажд.)	793-518	51/ 52 (50 кажд.)	793-400	1/ 2 (50 кажд.)	793-618	5 карт	U, V, W, N, PE, U, V, W, N, PE (10x)		
3/ 4 (50 кажд.)	793-519	53/ 54 (50 кажд.)	793-401	3/ 4 (50 кажд.)	793-619	5 карт	793-474	5 карт	
5/ 6 (50 кажд.)	793-520	55/ 56 (50 кажд.)	793-402	5/ 6 (50 кажд.)	793-620	5 карт	L1, L2, L3, N, PE, L1, L2, L3, N, PE (10x)		
7/ 8 (50 кажд.)	793-521	57/ 58 (50 кажд.)	793-403	7/ 8 (50 кажд.)	793-621	5 карт	793-472	5 карт	
9/10 (50 кажд.)	793-522	59/ 60 (50 кажд.)	793-404	9/10 (50 кажд.)	793-622	5 карт			
11/12 (50 кажд.)	793-523	61/ 62 (50 кажд.)	793-405	11/12 (50 кажд.)	793-623	5 карт	U1, V1, W1, U1, V1, W1, U1, V1, W1, ; (10x)		
13/14 (50 кажд.)	793-524	63/ 64 (50 кажд.)	793-406	13/14 (50 кажд.)	793-624	5 карт	793-487	5 карт	
15/16 (50 кажд.)	793-525	65/ 66 (50 кажд.)	793-407	15/16 (50 кажд.)	793-625	5 карт	U2, V2, W2, U2, V2, W2, U2, V2, W2, ; (10x)		
17/18 (50 кажд.)	793-526	67/ 68 (50 кажд.)	793-408	17/18 (50 кажд.)	793-626	5 карт	793-494	5 карт	
19/20 (50 кажд.)	793-527	69/ 70 (50 кажд.)	793-409	19/20 (50 кажд.)	793-627	5 карт	U3, V3, W3, U3, V3, W3, U3, V3, W3, ; (10x)		
21/22 (50 кажд.)	793-528	71/ 72 (50 кажд.)	793-410	21/22 (50 кажд.)	793-628	5 карт	793-495	5 карт	
23/24 (50 кажд.)	793-529	73/ 74 (50 кажд.)	793-411	23/24 (50 кажд.)	793-629	5 карт	U4, V4, W4, U4, V4, W4, U4, V4, W4, ; (10x)		
25/26 (50 кажд.)	793-530	75/ 76 (50 кажд.)	793-412	25/26 (50 кажд.)	793-630	5 карт	793-496	5 карт	
27/28 (50 кажд.)	793-531	77/ 78 (50 кажд.)	793-413	27/28 (50 кажд.)	793-631	5 карт	U5, V5, W5, U5, V5, W5, U5, V5, W5, ; (10x)		
29/30 (50 кажд.)	793-532	79/ 80 (50 кажд.)	793-414	29/30 (50 кажд.)	793-632	5 карт	793-497	5 карт	
31/32 (50 кажд.)	793-533	81/ 82 (50 кажд.)	793-415	31/32 (50 кажд.)	793-633	5 карт	с		
33/34 (50 кажд.)	793-534	83/ 84 (50 кажд.)	793-416	33/34 (50 кажд.)	793-634	5 карт	U6, V6, W6, U6, V6, W6, U6, V6, W6, ;		
35/36 (50 кажд.)	793-535	85/ 86 (50 кажд.)	793-417	35/36 (50 кажд.)	793-635	5 карт	по		
37/38 (50 кажд.)	793-536	87/ 88 (50 кажд.)	793-418	37/38 (50 кажд.)	793-636	5 карт	U9, V9, W9, U9, V9, W9, U9, V9, W9, ; (2 кажд.)		
39/40 (50 кажд.)	793-537	89/ 90 (50 кажд.)	793-419	39/40 (50 кажд.)	793-637	5 карт	793-498	5 карт	
41/42 (50 кажд.)	793-538	91/ 92 (50 кажд.)	793-420	41/42 (50 кажд.)	793-638	5 карт			
43/44 (50 кажд.)	793-539	93/ 94 (50 кажд.)	793-421	43/44 (50 кажд.)	793-639	5 карт	R1, S1, T1, U1, V1, W1, X1, Y1, Z1, SL (10x)		
45/46 (50 кажд.)	793-540	95/ 96 (50 кажд.)	793-422	45/46 (50 кажд.)	793-640	5 карт	793-546	5 карт	
47/48 (50 кажд.)	793-541	97/ 98 (50 кажд.)	793-423	47/48 (50 кажд.)	793-641	5 карт	R2, S2, T2, U2, V2, W2, X2, Y2, Z2, SL (10x)		
49/50 (50 кажд.)	793-542	99/100 (50 кажд.)	793-424	49/50 (50 кажд.)	793-642	5 карт	793-547	5 карт	
Упаковка: 5 карт				Упаковка: 5 карт			R3, S3, T3, U3, V3, W3, X3, Y3, Z3, SL (10x)		
“Десятки” выделены красным цветом печати,				“Десятки” выделены красным цветом печати,			793-548	5 карт	
2 полоски, каждая с одинаковыми номерами				2 полоски, каждая с одинаковыми номерами					
10, 20 . . .50 (20 кажд.)	793-553*	5 карт		10 . . .50 (20 кажд.)	793-653*	5 карт	R4, S4, T4, U4, V4, W4, X4, Y4, Z4, SL		
60, 70 . . .100 (20 кажд.)	793-554*	5 карт		60 . . .100 (20 кажд.)	793-654*	5 карт	и		
110, 120 . . .150 (20 кажд.)	793-555*	5 карт		110 . . .150 (20 кажд.)	793-655*	5 карт	R5, S5, T5, U5, V5, W5, X5, Y5, Z5, SL (5 кажд.)		
160, 170 . . .200 (20 кажд.)	793-556*	5 карт		160 . . .200 (20 кажд.)	793-656*	5 карт	793-549	5 карт	
							с		
210, 220 . . .300 (10 кажд.)	793-557*	5 карт		210 . . .300 (10 кажд.)	793-657*	5 карт	R6, S6, T6, U6, V6, W6, X6, Y6, Z6, SL		
310, 320 . . .400 (10 кажд.)	793-558*	5 карт		310 . . .400 (10 кажд.)	793-658*	5 карт	по		
410, 420 . . .500 (10 кажд.)	793-559*	5 карт		410 . . .500 (10 кажд.)	793-659*	5 карт	R10, S10, T10, U10, V10, W10, X10, Y10, Z10, SL (2 кажд.)		
510, 520 . . .600 (10 кажд.)	793-560*	5 карт		510 . . .600 (10 кажд.)	793-660*	5 карт	793-550	5 карт	
610, 620 . . .700 (10 кажд.)	793-561*	5 карт		610 . . .700 (10 кажд.)	793-661*	5 карт			
710, 720 . . .800 (10 кажд.)	793-562*	5 карт		710 . . .800 (10 кажд.)	793-662*	5 карт			
810, 820 . . .900 (10 кажд.)	793-563*	5 карт		810 . . .900 (10 кажд.)	793-663*	5 карт			
910, 920 . . .1000 (10 кажд.)	793-564*	5 карт		910 . . .1000 (10 кажд.)	793-664*	5 карт			
* см. также стр. 265				* см. также стр. 265					







<p><b>Горизонтальная маркировка</b> Последовательные буквы/символы в полоске</p> <p>10 полосок по 10 маркеров на карте для 2-проводных клемм Серия 264</p>	<p><b>Горизонтальная маркировка</b> Последовательные буквы/символы в полоске</p> <p>10 полосок по 10 маркеров на карте для 4-проводных клемм Серия 264</p>	<p><b>Цветные маркировочные карты</b> Горизонтальная маркировка Дополн. № заказа 10 полосок по 10 маркеров на карте для 2- и 4-проводных клемм Серия 264</p>
--	--	--

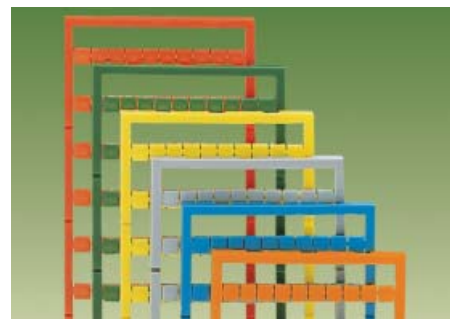
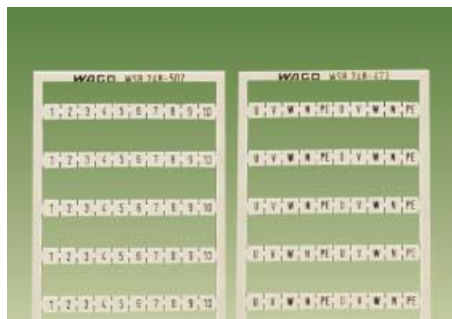

Маркеров на карте	№ заказа	Упаковка штук	Маркеров на карте	№ заказа	Упаковка штук	Цвет	№ заказа
1 . . .10 (10x)	248-502	5 карт	<b>с</b>			<b>Цветные маркировочные карты</b>	
11 . . .20 (10x)	248-503	5 карт	1, , 2, , 3, , 4, , 5, ;			Маркировка цветных карт производится при помощи печати черной краской.	
21 . . .30 (10x)	248-504	5 карт	<b>по</b>			Дополн. № заказа для цветных карт	
31 . . .40 (10x)	248-505	5 карт	46, , 47, , 48, , 49, , 50, ; (1 кажд.)		264-900	5 карт	желтая . . ./000-002
41 . . .50 (10x)	248-506	5 карт	U, , V, , W, , N, , PE, ; (10x)		264-901	5 карт	красная . . ./000-005
51 . . .60 (10x)	248-569	5 карт	L1, , L2, , L3, , N, , PE, ; (10x)		264-902	5 карт	синяя . . ./000-006
61 . . .70 (10x)	248-570	5 карт	1, , 1, , 1, , 1, , 1, ; (10x)		264-903	5 карт	серая . . ./000-007
71 . . .80 (10x)	248-571	5 карт	2, , 2, , 2, , 2, , 2, ; (10x)		264-904	5 карт	оранж . . ./000-012
81 . . .90 (10x)	248-572	5 карт	3, , 3, , 3, , 3, , 3, ; (10x)		264-905	5 карт	светлозеленая . . ./000-017
91 . . .100 (10x)	248-573	5 карт					зеленая . . ./000-023
1 . . .50 (2x)	248-566	5 карт					фиолет. . . /000-024
U, V, W, N, PE, U, V, W, N, PE; (10x)	248-474	5 карт					Пример заказа
L1, L2, L3, N, PE, L1, L2, L3, N, PE; (10x)	248-472	5 карт					Маркировка 41 . . . 50 на желтой карте <b>248-506/000-002</b>
чистая, для самостоятельной маркировки	248-501	5 карт					<b>Примечание:</b> Как правило, цветные карты дороже, и имеют большие сроки поставки, чем стандартные (белые)
<b>Фломастер</b> <b>капиллярный,</b> для маркировки	210-110	1					

Вся маркировка WMB карт на стр. 267 – 269 ,  
№ заказа 793-5 . . также доступна для миниатюрных WSB карт.  
В этом случае основной № заказа меняется на 248-5 . .  
оставшиеся 2 цифры идентичны для обеих версий.

Пример		
Маркировка	карта WMB	карта Mini WSB
51 . . . 100	793-507	248-507

## Маркировочные бирки WAGO T



### 6 символов на маркер

Новые маркеры типа «Т» обеспечивают большую площадь для маркировки для клемм 264 серии.

Маркеры «Т» вмещают до 6 символов и устанавливаются в гнезда для миниатюрной WSB маркировки.

Любые комбинации 2- и 4-проводных клемм могут быть легко промаркированы при помощи растягивания полоски.

Маркеры «Т» применимы для:

- клемм и клеммных колодок серии 264 и
- клемм для датчиков и исполнительных устройств серии 269



30 маркеров в полоске, для клемм шириной от 5 мм до 6 мм,  
Каждый маркер вмещает до 6 символов  
чистая **209-290**

Предварительно промаркированные – под заказ

## Полоски для непрерывной маркировки WFB, Маркировка с поперечным перемещением

<p>Полоски для непрерывной маркировки WFB для самостоятельной маркировки и</p> <p>Держатели для фиксации в гнездах для маркировки</p>	<p>Маркировка с поперечным перемещением</p>	
---	---	--



№ заказа	Упаковка штук	№ заказа	Упаковка штук
Полоски для непрерывной маркировки WFB, для самостоятельной маркировки капиллярным фломастером длина 1000 мм	210-612 10 (10 x 1)	Проходной держатель, регулируемой высоты серый	709-118 ① 50 (2 x 25)
Держатели полоски для непрерывной маркировки WFB, для фиксации в гнездах для маркировки	209-185 200 (8 x 25)	Оконечный держатель, регулируемой высоты серый	709-119 ② 50 (2 x 25)
 Фломастер капиллярный для маркировки	210-110 1	 Ложемент для полоски, 1 м длиной, 16 мм шириной 1.7 мм толщиной	709-120 1
		 Маркировочная карта, с 14 полосками, формат DIN-A-4, чистая	709-193 1

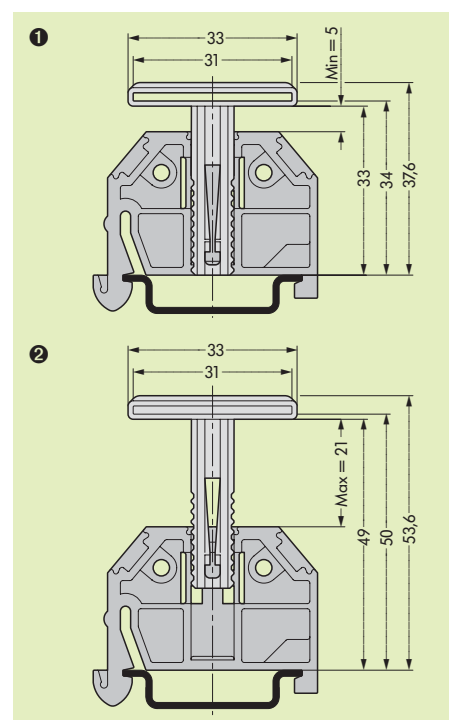

### Примеры маркировки

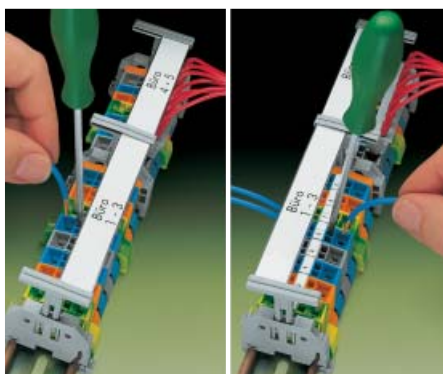

Держатель полоски для непрерывной маркировки WFB устанавливается через каждые 10 клемм.

Эта маркировка может использоваться в качестве дополнительной групповой маркировки для клеммных колодок и одноуровневых клемм с креплением на DIN-рельс, например для серий :

- клеммных колодок, серии 264, для DIN-рельса 35 мм
- одноуровневых клемм с креплением на DIN-рельс, серии с 279 по 284, с максимальной высотой 49 мм от верхнего края несущего рельса (необходимо также учитывать радиус изгиба проводников)

<p><b>Маркировочные бирки WAGO</b> Горизонтальная маркировка Одинаковые номера/символы на каждой бирке 20 маркеров на бирке</p>	<p><b>Держатели для бирок</b></p>	<p><b>Маркировочные линейки WAGO</b> Горизонтальная маркировка Одинаковые номера/символы на каждой линейке 10 маркеров на линейке для клемм шириной 4 – 17,5 мм</p>
---	-----------------------------------	---

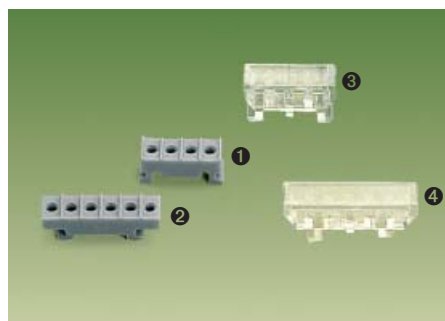

Маркеров на карте	№ заказа	Упаковка штук	№ заказа	Упаковка штук	Маркеров на карте	№ заказа	Упаковка штук
чистая	209-800	10 бирок	<b>4-маркерный держатель</b>		чистая	209-300	10 линеек
1	209-801	10 бирок	209-115 ①	100	1	209-301	10 линеек
2	209-802	10 бирок	<b>6-маркерный держатель</b>		2	209-302	10 линеек
3	209-803	10 бирок	209-116 ②	100	3	209-303	10 линеек
4	209-804	10 бирок	<b>4-маркерная прозрачная крышка</b> ③		4	209-304	10 линеек
5	209-805	10 бирок	209-125	100	5	209-305	10 линеек
6	209-806	10 бирок	<b>6-маркерная прозрачная крышка</b> ④		6	209-306	10 линеек
7	209-807	10 бирок	не для центральной маркировки		7	209-307	10 линеек
8	209-808	10 бирок	209-126	100	8	209-308	10 линеек
9	209-809	10 бирок	(см. также стр. 265)		9	209-309	10 линеек
0	209-810	10 бирок			0	209-310	10 линеек
A	209-823	10 бирок			A	209-323	10 линеек
B	209-824	10 бирок	<b>Сдвоенные держатели маркировки WSB</b>		B	209-324	10 линеек
C	209-825	10 бирок		C	209-325	10 линеек	
D	209-826	10 бирок		D	209-326	10 линеек	
E	209-811	10 бирок		E	209-311	10 линеек	
F	209-812	10 бирок		F	209-312	10 линеек	
G	209-813	10 бирок		G	209-313	10 линеек	
H	209-827	10 бирок		H	209-327	10 линеек	
I	209-828	10 бирок		I	209-328	10 линеек	
J	209-829	10 бирок		J	209-329	10 линеек	
K	209-830	10 бирок		K	209-330	10 линеек	
L	209-814	10 бирок			L	209-314	10 линеек
M	209-831	10 бирок		M	209-331	10 линеек	
N	209-815	10 бирок		N	209-315	10 линеек	
O	209-832	10 бирок		O	209-332	10 линеек	
P	209-816	10 бирок		P	209-316	10 линеек	
Q	209-833	10 бирок		Q	209-333	10 линеек	
R	209-834	10 бирок		R	209-334	10 линеек	
S	209-835	10 бирок		S	209-335	10 линеек	
T	209-836	10 бирок		T	209-336	10 линеек	
U	209-817	10 бирок		U	209-317	10 линеек	
V	209-818	10 бирок	V	209-318	10 линеек		
W	209-819	10 бирок	№ заказа	Упаковка штук	W	209-319	10 линеек
X	209-820	10 бирок	<b>Сдвоенные держатели маркировки WSB,</b> 4 мм шириной		X	209-320	10 линеек
Y	209-821	10 бирок		209-128	100	Y	209-321
Z	209-822	10 бирок			Z	209-322	10 линеек
+	209-837	10 бирок					
—	209-838	10 бирок					

## Маркировка WCB Combi и держатели групповой маркировки

<b>Маркировка WCB Combi</b> 20 маркеров с одинаковыми номерами/буквами на бирке	<b>Шарнирный держатель групповой маркировки</b> – клемм шириной от 5 мм с креплением на DIN-рельс и разделителей	<b>Держатели групповой маркировки</b> для клемм серии 282
--	---	--

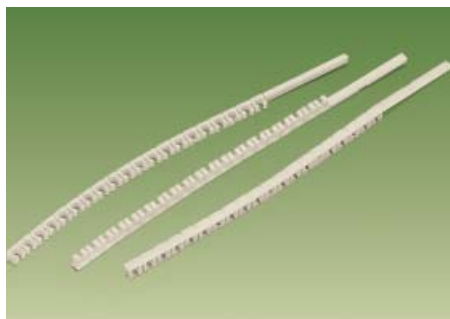

\* от верхнего края клеммы

Маркер на бирке	№ заказа	Маркер на бирке	№ заказа	№ заказа	Упаковка штук	№ заказа	Упаковка штук
чистая	249-200	A (20x)	249-211	<b>Шарнирный держатель групповой маркировки</b>		Имеется 2 варианта держателей групповой маркировки:	
1 (20x)	249-201	B (20x)	249-212	249-105	50	– угловой, например для трансформаторных клемм (см. внизу верхнее фото)	
2 (20x)	249-202	C (20x)	249-213	<b>Маркировочные листы, 4 x 30 штук на листе</b>		– прямой, например для 2- и 3-проводных клемм (см. внизу нижнее фото)	
3 (20x)	249-203	D (20x)	249-214	209-183	1 лист	209-144	50
4 (20x)	249-204	E (20x)	249-215	<b>Защитная крышка, прозрачная</b>		209-143 50	
5 (20x)	249-205	F (20x)	249-216	209-184	50		
6 (20x)	249-206	G (20x)	249-217				
7 (20x)	249-207	H (20x)	249-218				
8 (20x)	249-208	I (20x)	249-219				
9 (20x)	249-209	J (20x)	249-220				
0 (20x)	249-210	K (20x)	249-221				
		L (20x)	249-222				
1...0 (2x)	249-239	M (20x)	249-223				
		N (20x)	249-224				
1. (20x)	249-241	O (20x)	249-225				
2. (20x)	249-242	P (20x)	249-226				
3. (20x)	249-243	Q (20x)	249-227				
4. (20x)	249-244	R (20x)	249-228				
5. (20x)	249-245	S (20x)	249-229				
6. (20x)	249-246	T (20x)	249-230				
7. (20x)	249-247	U (20x)	249-231				
8. (20x)	249-248	V (20x)	249-232				
9. (20x)	249-249	W (20x)	249-233				
0. (20x)	249-250	X (20x)	249-234				
		Y (20x)	249-235				
+	249-237	Z (20x)	249-236				
—	249-238						
Для маркировки WSB и WCB							

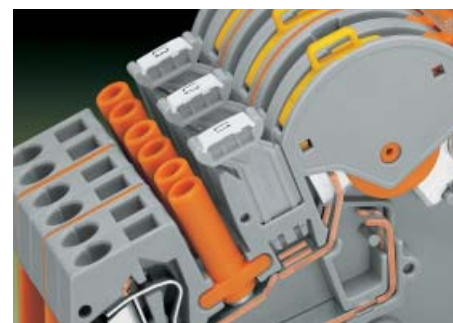
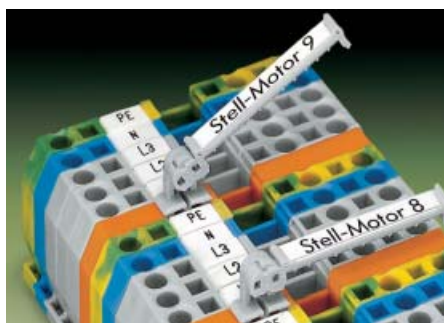

Шарнирный держатель групповой маркировки предназначен для клемм с креплением на DIN-рельс и имеет следующие преимущества:

- может устанавливаться в любые гнезда для маркировки, имеющиеся на клеммах и разделителях шириной не менее 5 мм
- Шарнир фиксируется в 7 различных положениях для обеспечения оптимального угла обзора в любых условиях
- Два уровня для установки различных маркеров:  
 Уровень **a**: для маркировочных карт (4 x 34) мм (см. рис.)  
 Уровень **b**: для 12 маркеров WCB-Combi (см. левую колонку)



Новые держатели групповой маркировки позволяют обозначать группы клемм в условиях ограниченного пространства.

Эти держатели в гнезда для перемычек, имеющиеся на корпусах клемм.

Упаковка: 10 бирок

Держатели групповой маркировки	Держатели групповой маркировки регулируемой высоты	Монтажный адаптер для изолированного крепления к рельсу
--------------------------------	--	---

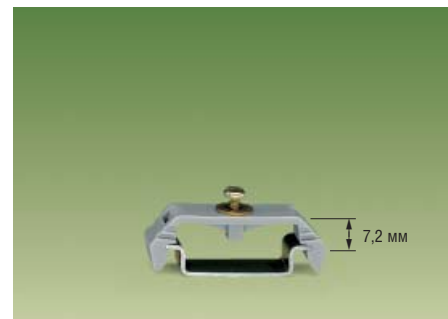

№ заказа	Упаковка штук	№ заказа	Упаковка штук	№ заказа	Упаковка штук
Держатели групповой маркировки, для оконечных стопоров шириной 10 мм, в центральные или боковые гнезда	209-112 ① 50	Держатели групповой маркировки регулируемой высоты, для оконечных стопоров 249-116 и 249-117		Монтажный адаптер, для изолированного крепления к DIN-рельсу 35 мм	209-106 25
Маркировочная карта . . ., чистая, для самостоятельной маркировки, 100 маркеров на лист	209-113 ② 1 лист	для 1 маркировочной карты или самоклеящейся этикетки с прозрачной крышкой (см. слева)	249-119 ① 50 (2 x 25)		
. . . или самоклеящаяся этикетка, для самостоятельной маркировки, 7 x 25 штук на лист	210-345 ② 1 лист	для 2 маркеров WSB Quick каждая, 3 маркеров WCB Combi или 1 полоски для непрерывной маркировки	249-118 ② 100 (4 x 25)		
Защитная крышка, прозрачная	209-114 ③ 50				
Держатели групповой маркировки, устанавливаемые в гнезда для перемычек в корпусе клемм шириной 4–8 мм		<b>Применение</b>			

15 мм шириной для 3 маркеров WMB или 8 маркеров из линеек	209-140 ④ 50
10 мм шириной для 2 маркеров WMB или 5 маркеров из линеек	209-141 ④ 50
5 мм шириной для 1 маркера WMB или 2 маркеров из линеек	209-142 ④ 50

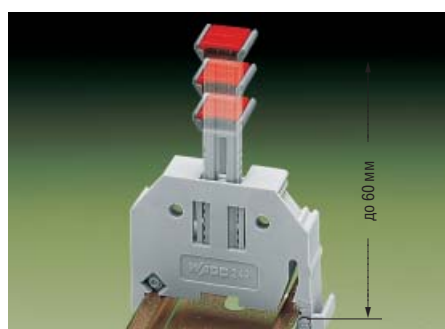

Изолированное крепление несущего рельса в распределительной коробке для обеспечения 2 класса защиты. Показано с клеммами типа topjob®.

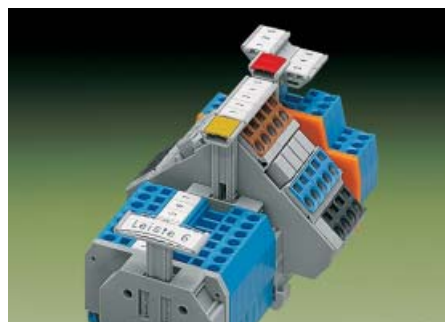
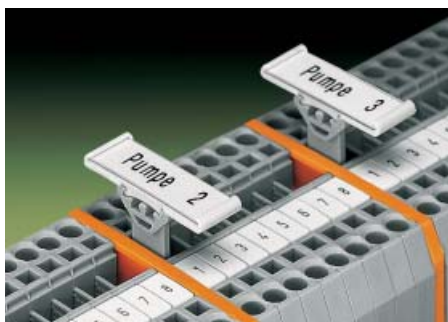

Гнезда для:  
1 х маркерной карты

2 х WSB (Quick) или  
3 х WCB (Combi) или  
1 х WFB (полоска для непрерывной маркировки)

## Оконечные стопоры для DIN-рельса 35 мм

Оконечные стопоры для DIN-рельса 35 мм, Ширина стопора 6 мм	Оконечные стопоры для DIN-рельса 35 мм, Ширина стопора 10 мм	
--	---	--

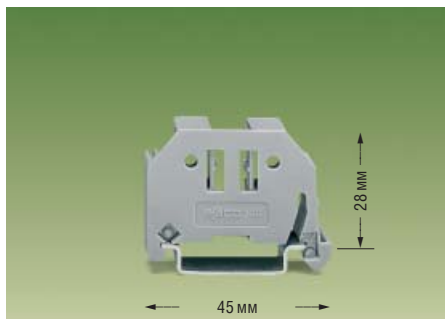
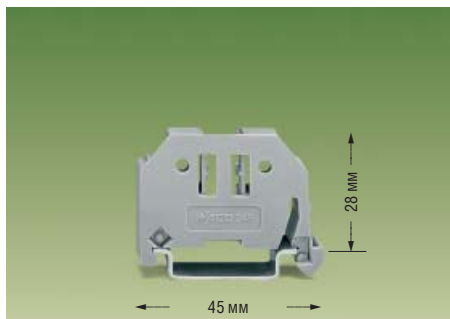

№ заказа	Упаковка штук	№ заказа	Упаковка штук
Оконечные стопоры для DIN-рельса 35 мм Ширина стопора 6 мм		Оконечные стопоры для DIN-рельса 35 мм Ширина стопора 10 мм	
249-116	100 (4 x 25)	249-117	50 (2 x 25)
<b>Применение</b>			

### Установил - забыл!

Установка на рельс новых безвинтовых оконечных стопоров WAGO также проста, как установка обычных клемм.

### Специальный инструмент не требуется!

Таким образом, без лишних затрат, клеммы предохраняются от какого-либо перемещения по DIN-рельсам 35 мм, соответствующим стандарту DIN EN 50 022 (35 x 7.5 мм; 35 x 15 мм).

### Совершенно без винтов!

Основной конструкции стопоров, крепко держащихся за рельс, являются две небольшие пружинные пластины, обеспечивающие неподвижность стопора даже при вертикальной установке рельса.

### Просто защелкните и забудьте!

Особенно заметный выигрыш в стоимости обеспечивается при использовании большого количества стопоров.

Кроме того, в стопоре имеется три гнезда для маркировки, а также гнездо для установки держателя групповой маркировки регулируемой высоты.

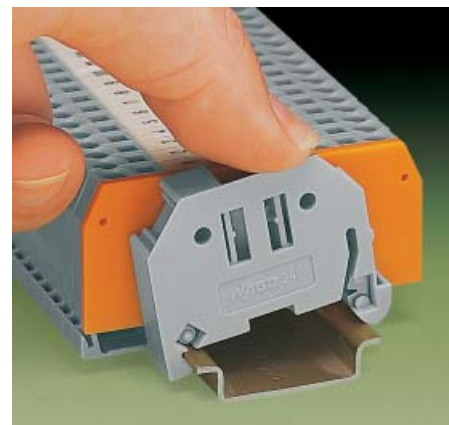
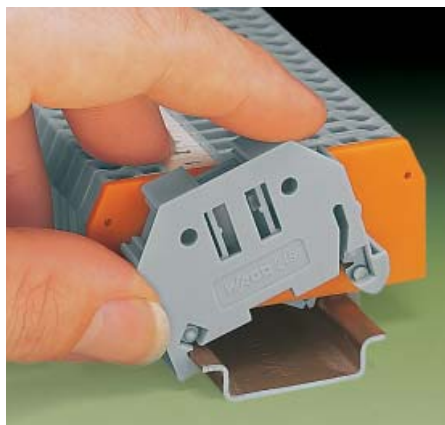

Устанавливаем ...

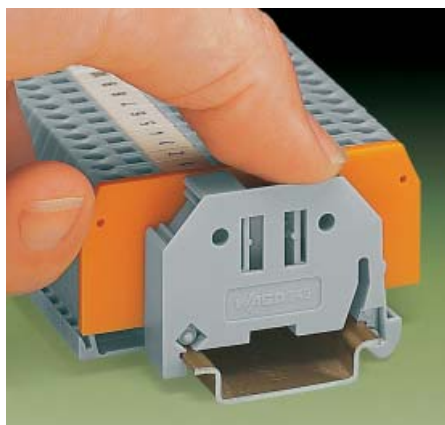

... ГОТОВО!